

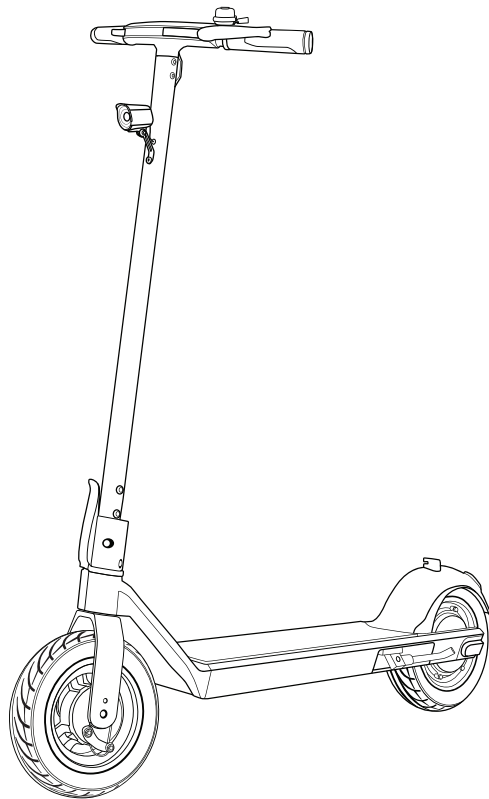

NEOLINE

NEOLINE
T26 / T28
Электросамокаты



Руководство пользователя



Оглавление

Описание и комплектация.....	2
Руководство по сборке.....	3
Складывание и раскладывание.....	4
Зарядка аккумуляторной батареи.....	5
Органы управления.....	6
Панель управления.....	7
Управление электросамокатом.....	8
Технические характеристики.....	9

NEOLINE T26 / T28

Описание и комплектация

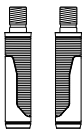
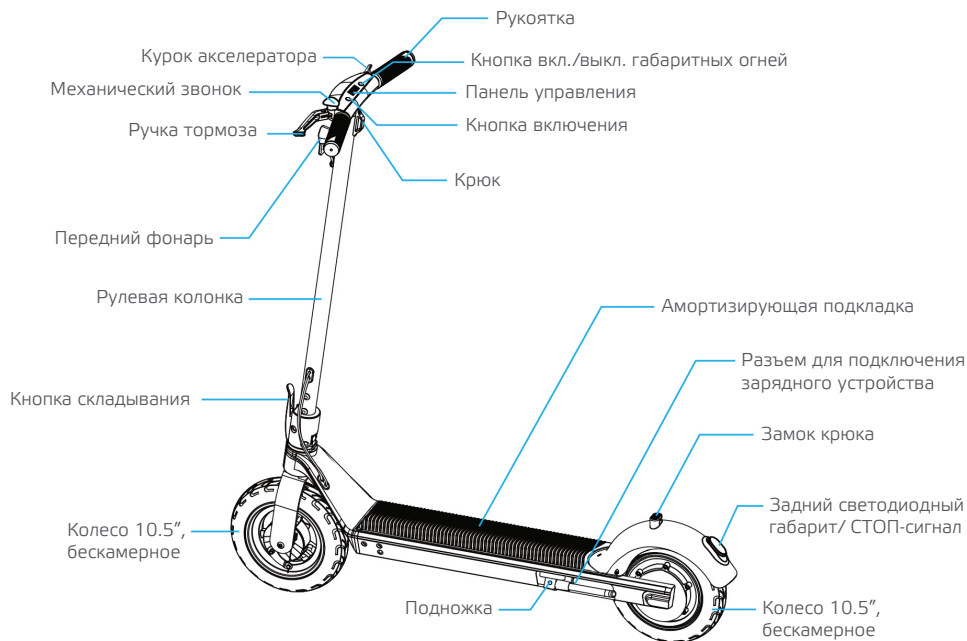

Рукоятки руля

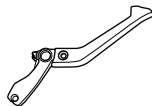

Ручка тормоза

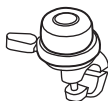

Механический звонок

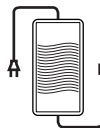

Зарядное устройство

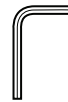

Инструменты



Документация

Руководство по сборке

- 1 Поднимите рулевую колонку вверх до фиксации положения кнопки складывания в окончательном положении и зафиксируйте положение кнопки складывания, повернув фиксатор зажима до упора по часовой стрелки.

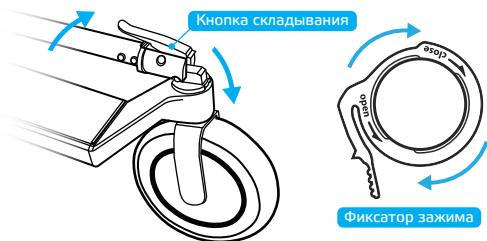

- 2 Установите механический звонок на левую рукоятку руля, которая имеет маркировку «L».

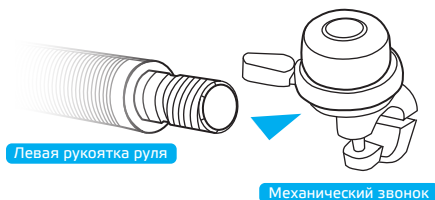

- 3 Установите рукоятки руля на руль. Рукоятки руля имеют маркировку L – левая, R – правая. Левая рукоятка закручивается по часовой стрелке, правая против часовой стрелки.



- 4 Установите ручку тормоза, фиксируя ее шестигранным ключом.

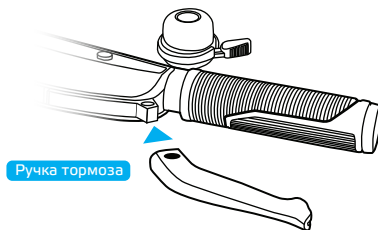

NEOLINE T26 / T28

Складывание

- 1 Поверните фиксатор зажима против часовой стрелки для освобождения кнопки складывания.

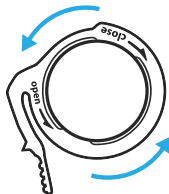

- 2 Опустите рулевую колонку, нажав кнопку складывания.

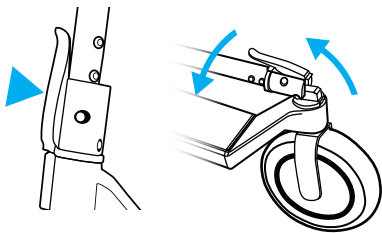

- 3 Заведите крюк в замок крюка на заднем крыле для фиксации рулевой колонки в сложенном состоянии.

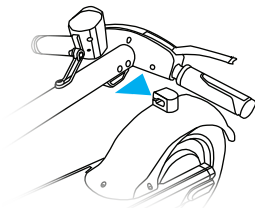

Раскладывание

- 1 Освободите крюк, повернув рулевую колонку против часовой стрелки, относительно деки.

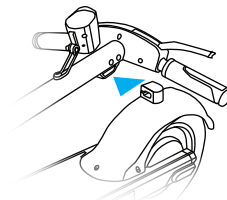

- 2 Поднимите рулевую колонку вверх до фиксации положения кнопки складывания в окончательном положении.

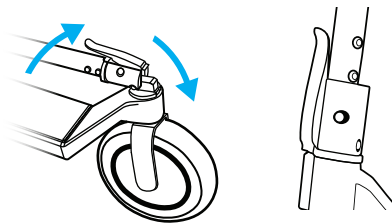

- 3 Зафиксируйте положение кнопки складывания, повернув фиксатор зажима до упора по часовой стрелки.



Зарядка аккумуляторной батареи

- 1** Подключите зарядное устройство к сети 220 В.

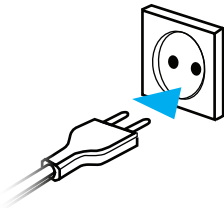

- 2** Извлеките резиновую заглушку из разъема для подключения зарядного устройства.

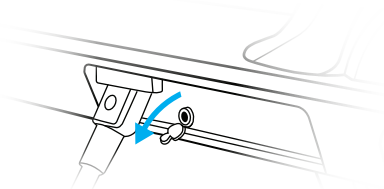

- 3** Вставьте штекер в разъем питания

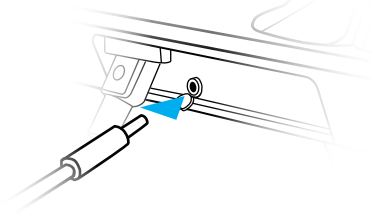

- 4** При полном заряде аккумуляторной батареи индикатор на зарядном устройстве изменится с красного (зарядка) на зеленый (подзарядка).

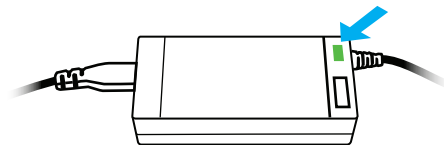

- 5** По завершению зарядки аккумуляторной батареи закройте разъем для подключения зарядного устройства резиновой заглушкой.

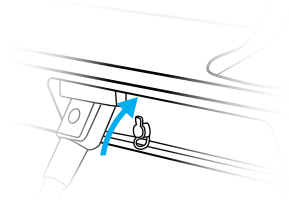

NEOLINE T26 / T28

Органы управления

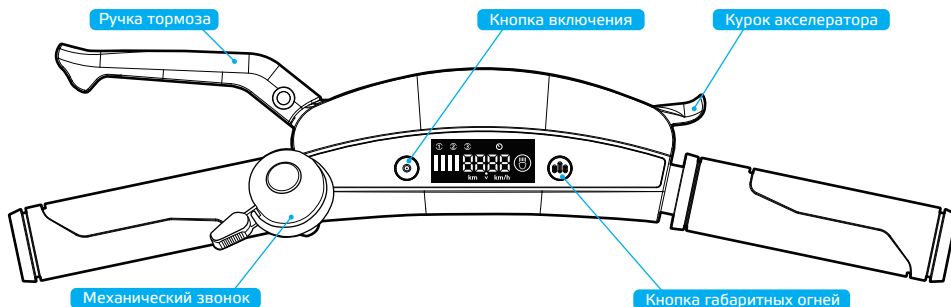

Кнопка включения



- 1** Для включения питания кратковременно нажмите кнопку включения.
Для выключения нажмите и удерживайте кнопку включения до звукового сигнала.
Автоматическое отключение произойдет при нахождении ~10 мин. в режиме ожидания.
- 2** Двукратное нажатие на кнопку включения в режиме ожидания устройства или управления им приведет к смене скоростного режима.

Кнопка вкл./выкл. габаритных огней



- 1** При нулевой скорости кратковременное нажатие переключает показания одометра общий/суточный пробег. Отображение информации о пробеге в км.
- 2** Для включения/отключения габаритных огней нажмите и удерживайте кнопку (~1 сек.) в режиме ожидания или движения.
- 3** Для активации функции круиз-контроль при движении кратковременно нажмите кнопку.
Для деактивации функции круиз-контроль нажмите ручку тормоза.

Панель управления



Скоростной режим ① ② ③

Режим «1» – режим «ЭКО» до 10 км/ч
(минимальная мощность и скорость, но увеличенный диапазон пробега);

Режим «2» – режим «Стандарт» до 20 км/ч
(умеренные мощность/ скорость и диапазон пробега);

Режим «3» – режим «Драйв» до 32 км/ч
(максимальная мощность/ скорость и уменьшенный диапазон пробега).

Управление электросамокатом

- 1** Используйте защиту при управлении электросамокатом. Убедитесь, что активирован первый скоростной режим для управления электросамокатом впервые.
- 2** Начало движения по ровной поверхности. Держите руль обеими руками. Поставьте одну ногу на деку, затем ведущей (толчковой) ногой оттолкнитесь для набора скорости (~7 км/ч), далее нажмите курок акселератора.
- 3** После начала движения поставьте обе ноги на деку и контролируйте скорость движения курком акселератора и ручкой тормоза.
- 4** Снижайте скорость перед выполнением маневра и контролируйте баланс, наклоняя корпус тела в сторону поворота руля.

Технические характеристики

	Neoline T26	Neoline T28
Мощность мотора	350 Вт	
Максимальная скорость	До 32* км/ч	
Максимальная грузоподъемность	100 кг	
Максимальный преодолеваемый уклон	15°	
Колеса	Широкие, 10,5" бескамерного типа	
Тормоза	Передний — барабанного типа и задний—электронный.	
Дисплей	Для отображения информации об уровне заряда аккумуляторной батареи, выбранном скоростном режиме, текущей скорости, пройденном расстоянии и режиме работы ходовых огней.	
Напряжение/емкость аккумуляторной батареи	36 В / 10 Ач	36 В / 12,5 Ач
Продолжительность зарядки аккумуляторной батареи	До 8 ч	До 9 ч
Размер в разложенном состоянии	1120x450x1185 мм	
Размер в сложенном состоянии	1120x450x410 мм	
Вес	13,8 кг	14,2 кг
Напряжение на входе	100-240 В	
Частота электросети	50/60 Гц	
Выходное напряжение/ток	42 В / 1,5 А	

*Максимальная скорость и дистанция пробега на одном заряде зависят от режима эксплуатации, веса пользователя, дорожного покрытия, длины подъемов и состояния аккумуляторной батареи.

EAC CE FC RoHS  

Изготовитель:
Вегастар Ко
25, 3-ий проезд Люсянь, город Шеньчжэнь, провинция Гуандун, Китай

Произведено в Китае

Продукция подлежит обязательному подтверждению соответствия
требованиям в форме принятия Декларации о соответствии.

Гарантия 12 месяцев
Срок службы 36 месяцев

Информацию об импортере и уполномоченной организации
по сервисному обслуживанию см. на индивидуальной упаковке